

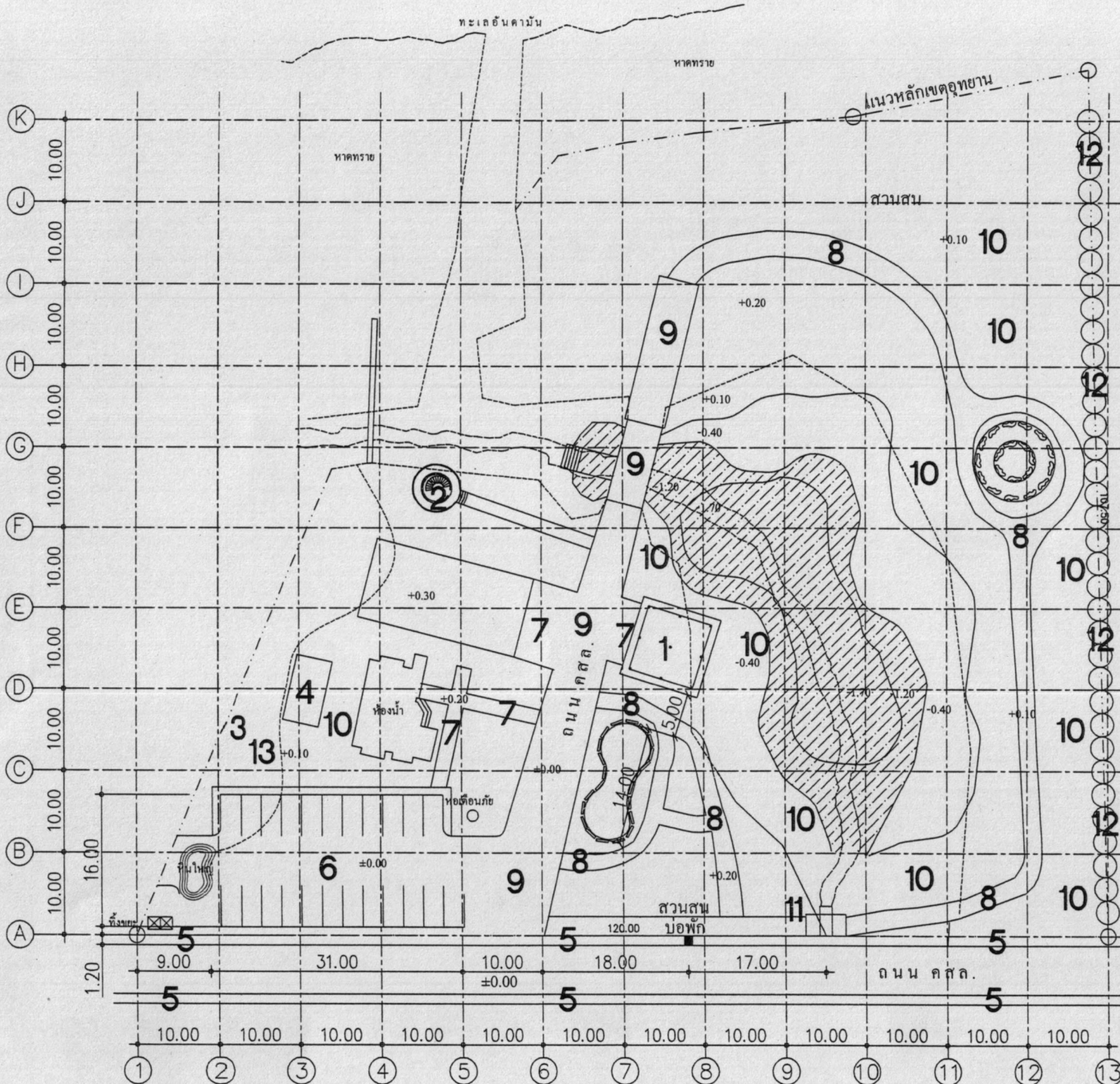

โครงการปรับปรุงภูมิทัศน์สวนสาธารณะนางทอง หมู่ที่ 7



หมู่ที่ 7 ตำบลคึกคัก อำเภอตะกั่วป่า จังหวัดพังงา

ปริมาณงาน จำนวน 1 งาน



แผนผังการใช้ที่ดิน
SCALE 1 : 500

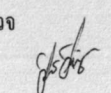
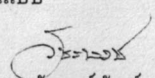
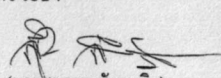
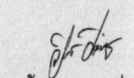
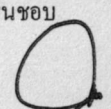

แบบโครงการ ปรับปรุงภูมิทัศน์สวนสาธารณะ นางทอง หมู่ที่ 7	
ตำรวจ  (นายวีรจักร เชนประดิษฐ์) หัวหน้าฝ่ายแบบแผนและก่อสร้าง	
เขียนแบบ  (นายวีรพงษ์ อินทร์หนู) ผช.นักจัดการงานช่าง	
วิศวกรโยธา  (นายสุภาพ สังขนุกิจ) วิศวกรโยธา	
ตรวจสอบ  (นายวีรจักร เชนประดิษฐ์) หัวหน้าฝ่ายแบบแผนและก่อสร้าง รกแทน ผอ.กองช่าง	
เห็นชอบ  (นายอมิวรรณ ไชยรัตน์ชนโชค) ปลัดเทศบาลตำบลคึกคัก	
อนุมัติ  (นายสวัสดิ์ ตันแก่ง) นายกเทศมนตรีตำบลคึกคัก	

รายการประกอบแบบ โครงการปรับปรุงภูมิทัศน์ สวนสาธารณะนางทอง



แบบโครงการ
ปรับปรุงภูมิทัศน์สวนสาธารณะ
นางทอง หมู่ที่ 7

สำรวจ

(นายวัชร เกรษประดิษฐ์)
หัวหน้าฝ่ายแบบแผนและก่อสร้าง

เขียนแบบ

(นายวัชรพงษ์ อินทร์บุญ)
ผ.นักจัดการงานช่าง

วิศวกรโยธา

(นายสุภกต สังฆนกิจ)
วิศวกรโยธา

ตรวจสอบ

(นายวัชร เกรษประดิษฐ์)
หัวหน้าฝ่ายแบบแผนและก่อสร้าง
ร.ก.แทน ผอ.กองช่าง

เห็นชอบ

(นายแก้วรงค์ ไชยรัตน์ ไขล)
ปลัดเทศบาลตำบลลี้ดัก

อนุมัติ

(นายสวัสดิ์ ดันแก้ว)
นายกเทศมนตรีตำบลลี้ดัก

มาตราส่วน

1 :

แบบแผนที่

02 / 11

1. อาคารเอนกประสงค์ คสล. ขนาด 8.00 x 8.00 เมตร ปรับปรุงทาสีอาคาร-
ภายใน+ภายนอก. เชิงชาย. ฝ้าเพดาน / พื้นผิวทรายล้างขัดล้างทำความสะอาด

2. อาคารหอประภาคาร คสล. ขนาด 3.00 x 3.00 เมตร ปรับปรุงทาสีอาคาร-
ภายใน+ภายนอก. เชิงชาย. ฝ้าเพดาน / พื้นผิวทรายล้างขัดล้างทำความสะอาด

3. งานก่อสร้างรางระบายน้ำรูปตัววี คสล. ขนาดกว้าง 1.50 เมตรยาว 47.00 เมตร
หนา 0.10 เมตร. งานดินถมปรับระดับ. งานขุดลอกรางระบายน้ำ

4. งานรื้อถอนอ่างเก็บน้ำ คสล. ขนาดกว้าง 4.37 เมตรยาว 8.20 เมตรสูง 2.50 เมตร

5. งานปรับปรุงทางเท้า คสล. พื้นผิวพิมพ์ลาย
ปรับปรุงทางเท้า คสล. หนา 5 ซม. เสริมเหล็กตะแกรงเหล็กเส้นกลมผิวเรียบ
ตีเหล็กมัดจตุรัส ศก. 4.0 มม. ขนาดตาราง 0.20 x 0.20 ม.

- งานซ่อมแซมฝาปิดบ่อพักน้ำ คสล. ขนาด 1.20 x 1.00 เมตร จำนวน 1 ชุด

- ขอบคันหินใหญ่สำเร็จรูปขนาด 0.15 x 0.30 x 1.00 เมตร จำนวน 100 ท่อน

- งานรื้อถอนขอบคันหินเดิม จำนวน 100 ท่อน

- งานซ่อมแซมช่องดักขยะ จำนวน 22 ชุด ขนาด 0.15 x 0.85 เมตร

6. งานปรับปรุงภูมิทัศน์พื้นที่จอดรถ(พื้นหินคลุก) 560.00 ตร.ม.

- งานปรับเกรดพื้นงานเดิม 560.00 ตร.ม.

- งานหินคลุกบดอัดแน่น หนา 0.15 เมตร 28.00 ลบ.ม.

- งานลาดยาง Prime Coat 490.00 ตร.ม.

- งานพื้นผิวแอสฟัลต์ติกคอนกรีต หนา 5 ซม. 490.00 ตร.ม.

7. งานทางเชื่อมอาคาร / ลาน คสล. พื้นผิว AC

- งานลาดยาง Tack Coat 130.00 ตร.ม.

- งานพื้นผิวแอสฟัลต์ติกคอนกรีต หนา 5 ซม. 130.00 ตร.ม.

8. งานทางเดิน/วิ่ง ออกกำลังกายพื้นผิวแอสฟัลต์ติกคอนกรีต -
พื้นรวมไม่น้อยกว่า 450.00 ตร.ม.

- งานซ่อมแซมพื้นทางเดิมที่ชำรุด(หินคลุก) จำนวน 5 ลบ.ม.

- งานลาดยาง Tack Coat 450.00 ตร.ม.

9. งานทางเข้า - ออก พื้นผิวแอสฟัลต์ติกคอนกรีต หนา 0.05 เมตร
พื้นรวมไม่น้อยกว่า 400.00 ตร.ม.

- งานลาดยาง Tack Coat 400.00 ตร.ม.

- งานพื้นผิวแอสฟัลต์ติกคอนกรีต หนา 5 ซม. จำนวน 400.00 ตร.ม.

10. งานกรูยทาง/ทางป่า พื้นที่รวม 437.00 ตร.ม.

- ต้นปลูกต้นสนใบพาย ความสูง 80-90 ซม. จำนวน 126 ต้น

- ดินปลูก จำนวน 252 ถู

- งานซ่อมแซมอุโมงน้ำลอด คสล. หินใหญ่คละจำนวน 2.00 ลบ.ม.

11. งานดินถมใส่ในลูกท่อระบายน้ำ คสล. Ø 0.60 x 1.00 ม.(มอก. ชั้น 3) 114.00 ลบ.ม.

12. ท่อระบายน้ำ คสล. Ø 0.60 x 1.00 ม.(มอก. ชั้น 3) (ตั้งยื่น) จำนวน 126 ท่อน

13. งานหินคลุกภายในบริเวณด้านหลังห้องน้ำ พื้นที่ 170.00 ตร.ม.

หนา 0.15 เมตร หรือปริมาตรไม่น้อยกว่า 25.50 ลบ.ม.

ข้อกำหนดในการสร้างผิวแอสฟัลต์

ลำดับที่	รายการ	ข้อกำหนด
1	ผิวทาง ASPHALTIC CONCRETE	อ้างอิง " มาตรฐานผิวทางแบบ ASPHALTIC CONCRETE " มทข.230-2545
2	TACK COAT	อ้างอิง " มาตรฐานงานแทคโค้ท (TACK COAT) " มทข.227-2545
3	PRIME COAT COAT	อ้างอิง " มาตรฐานงานแทคโค้ท (PRIME COAT) " มทข.225-2545

รายการเสริมผิวแอสฟัลต์ติกคอนกรีต

1. ทำ TACK COAT พื้นทางลาดยาง (เดิม)
2. ทำผิวทางแบบ ASPHALTIC CONCRETE หนา 0.05 เมตร
3. ทำ PRIME COAT COAT พื้นทางหินคลุกเดิมและส่วนปรับปรุง

หมายเหตุ

1. รายละเอียดตามรูปตัดโครงสร้างทาง สามารถเปลี่ยนแปลงแก้ไขในด้านเรขาคณิต และด้านโครงสร้างได้ตามความเหมาะสมกับสภาพทางที่จะดำเนินการ ทั้งนี้ให้อยู่ในดุลยพินิจของผู้ควบคุมงานหรือคณะกรรมการตรวจรับพัสดุ
2. ภายในระหว่างหลักกิโลเมตรตามที่กำหนดไว้แบบ อาจจะกำหนดให้ทำการตอนใดก็ได้ตามความเหมาะสม และอาจจะให้ทำการเพิ่มเติมบริเวณทางเชื่อมเข้าสถานที่ราชการ หรืออาคารสาธารณะ ในระยะไม่เกินเขตทางหลวง หรือทำการเพิ่มบริเวณทางแยก เพื่อให้ได้ปริมาณงานตามที่กำหนด ทั้งนี้ให้ขึ้นอยู่ในดุลยพินิจของผู้ควบคุมงาน
3. ความหนาของผิวทางแบบ ASPHALTIC CONCRETE จะกำหนดในแบบแต่ละสายทาง



แบบโครงการ
ปรับปรุงภูมิทัศน์สวนสาธารณะ

นางทอง หมู่ที่ 7

สำรวจ/ออกแบบ

(นายวิชากร เศษประดิษฐ์)
หัวหน้าฝ่ายแบบแผนและก่อสร้าง

เขียนแบบ

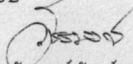
(นายพงษ์ อังนทร์หนู)
ผู้ช่วยนักจัดการนช่าง

วิศวกรโยธา

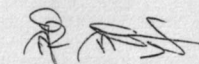
(นายสุภาพ สังข์นุก)
วิศวกรโยธา

ตรวจสอบ

(นายวิชากร เศษประดิษฐ์)
หัวหน้าฝ่ายแบบแผนและก่อสร้าง
รท.แทน ผอ.กองช่าง

เห็นชอบ

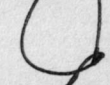
(นายอนิวรรณ ไซรัตน์ธนโชค)
ปลัดเทศบาลตำบลลี้คัก

อนุมัติ

(นายสวัสดิ์ ต้นถ่ง)
นายกเทศมนตรีตำบลลี้คัก

มาตรฐาน

แบบแผนที่

1 :

03 / 11



แบบโครงการ
ปรับปรุงภูมิทัศน์สวนสาธารณะ

นางทอง หมู่ที่ 7

สำรวจ/ออกแบบ

(Signature)
(นายวิชากร เดชประดิษฐ์)
หัวหน้าฝ่ายแบบแผนและก่อสร้าง

เขียนแบบ

(Signature)
(นายวิชากรพงษ์ จันทร์หนู)
ผู้ช่วยนักจัดการงานช่าง

วิศวกรโยธา

(Signature)
(นายสุภาพ สังกะขันธ์)
วิศวกรโยธา

ตรวจสอบ

(Signature)
(นายวิชากร เดชประดิษฐ์)
หัวหน้าฝ่ายแบบแผนและก่อสร้าง
ร.ก.แทน ผอ.กองช่าง

เห็นชอบ

(Signature)
(นายอนิรุจน์ ไชยรัตน์ธนโชค)
ปลัดเทศบาลตำบลคึกคัก

อนุมัติ

(Signature)
(นายสวัสดิ์ ตันเก่ง)
นายกเทศมนตรีตำบลคึกคัก

มาตราส่วน | แบบแผนที่
1 : | 04 / 11

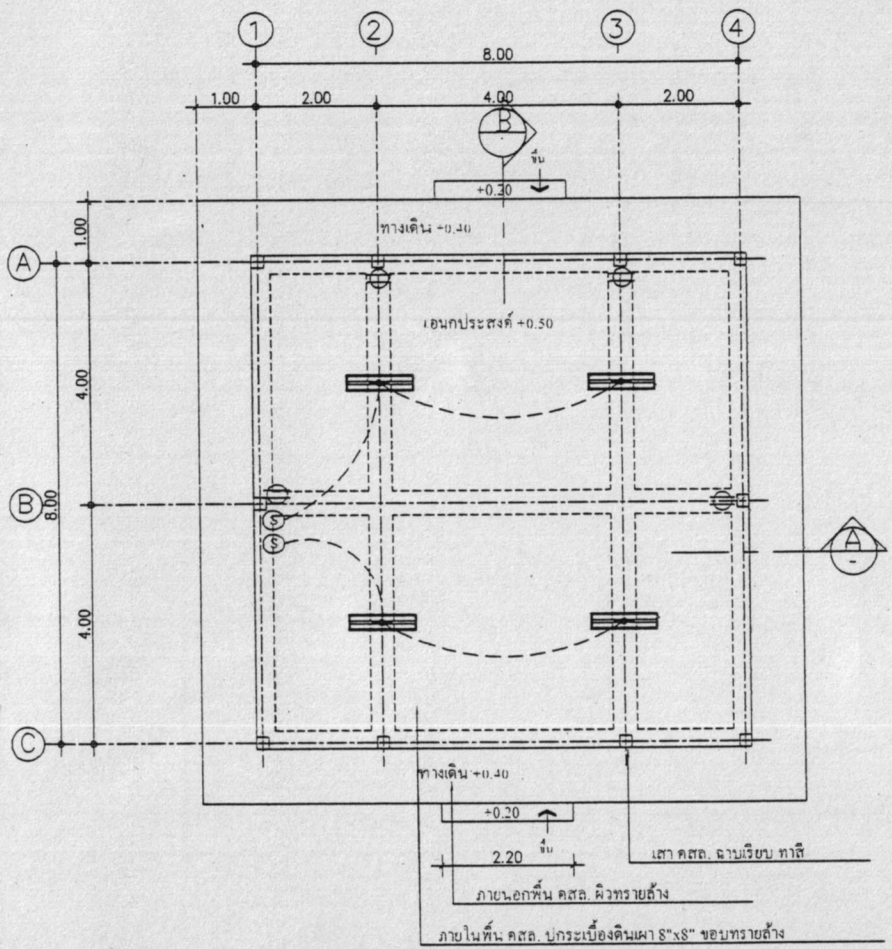

แปลนพื้น
SCALE 1 : 100

- หลอดท่อออราสซิเมนต์ ชนิด โคมลอคตะแกรงอนุมีเนียมอะท่อนแสง 2x40 W.
- สวิทช์ไฟฝังผนัง
- ปลั๊กไฟฝังผนัง

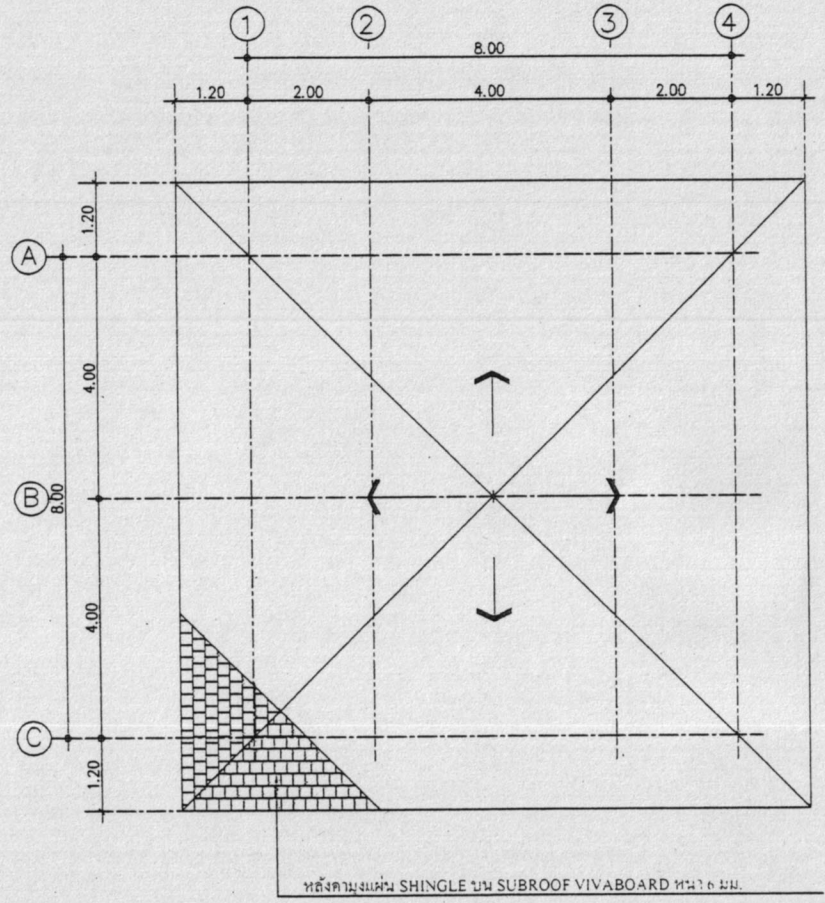

แปลนหลังคา
SCALE 1 : 100

หมายเหตุ :
อาคารเอนกประสงค์ คสล. ขนาด 8.00 x 8.00 เมตร ปรับปรุงทาสีอาคาร-
ภายใน+ภายนอก, เจียงชาย, ฝ้าเพดาน พื้นผิวทราวย้างขัดล้างทำความสะอาด

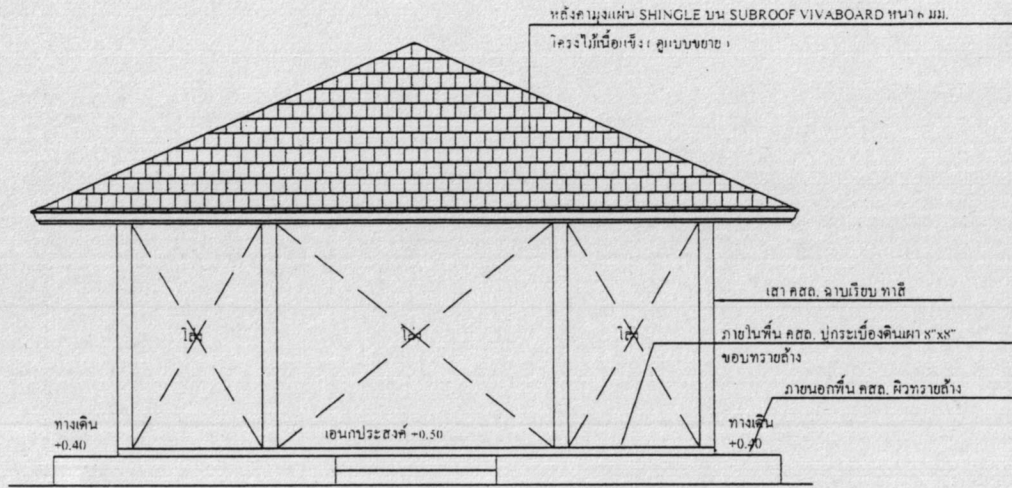

รูปด้าน 1
SCALE 1 : 75

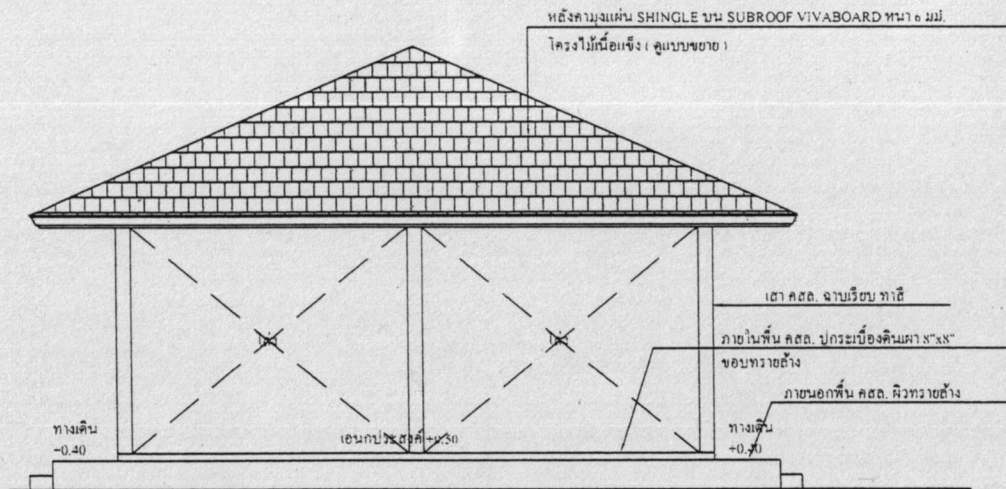

รูปด้าน 2
SCALE 1 : 75

หมายเหตุ :

อาคารเอนกประสงค์ คสล. ขนาด 8.00 x 8.00 เมตร ปรับปรุงทำอาคาร-
ภายใน+ภายนอก, เชิงชาย, ฝ้าเพดาน / พื้นผิวทราวย่างขัดล้างทำความสะอาด

แบบโครงการ
ปรับปรุงภูมิทัศน์สวนสาธารณะ

นางทอง หมู่ที่ 7

สำรวจ/ออกแบบ

(นายวิชากร เศษประดิษฐ์)
หัวหน้าฝ่ายแบบแผนและก่อสร้าง

เขียนแบบ

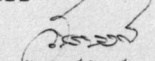
(นายวีรพงษ์ จันทร์หนู)
ผู้ช่วยนักจัดการงานช่าง

วิศวกรโยธา

(นายสุชภพ เทสังฆกิจ)
วิศวกรโยธา

ตรวจสอบ

(นายวิชากร เศษประดิษฐ์)
หัวหน้าฝ่ายแบบแผนและก่อสร้าง
ร.ก.แทน ผอ.กองช่าง

เห็นชอบ

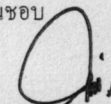
(นายอนิวรรณ ไชยรัตนโชค)
ปลัดเทศบาลตำบลคึกคัก

อนุมัติ



(นายสวัสดิ์ คั่นแกง)
นายกเทศมนตรีตำบลคึกคัก

มาตราส่วน

1 :

แบบแผนที่

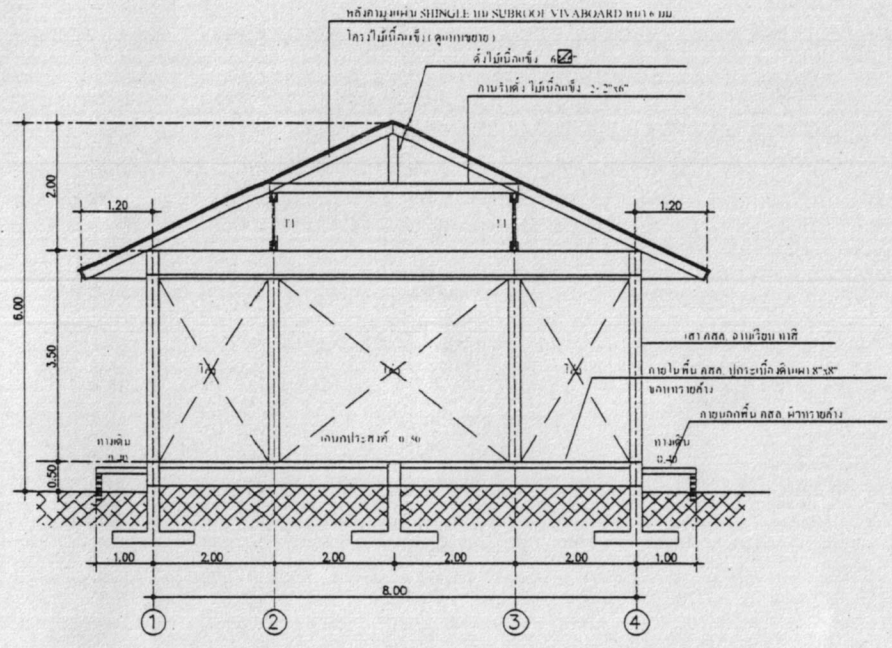
05 / 11



รูปตัด A
SCALE 1 : 75

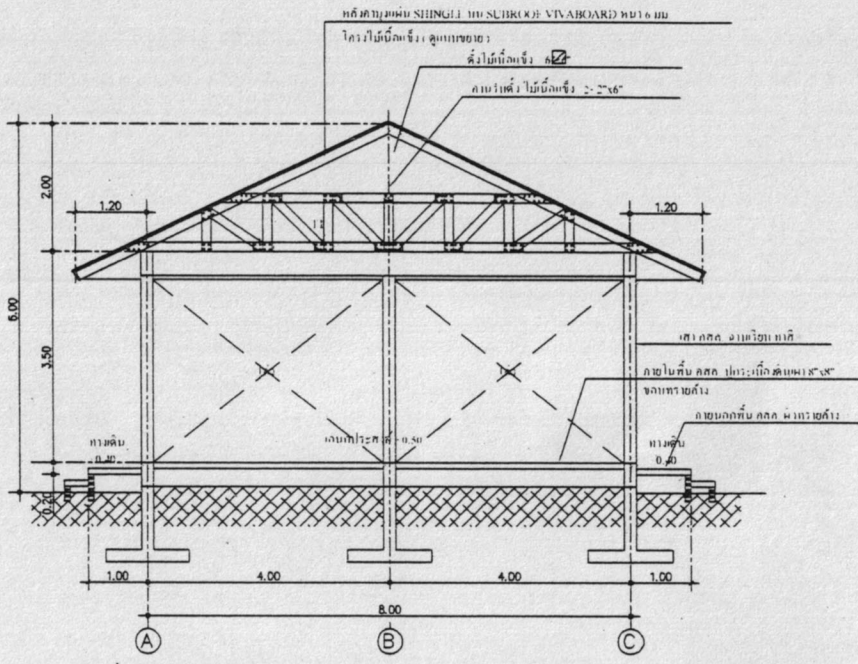

รูปตัด B
SCALE 1 : 75

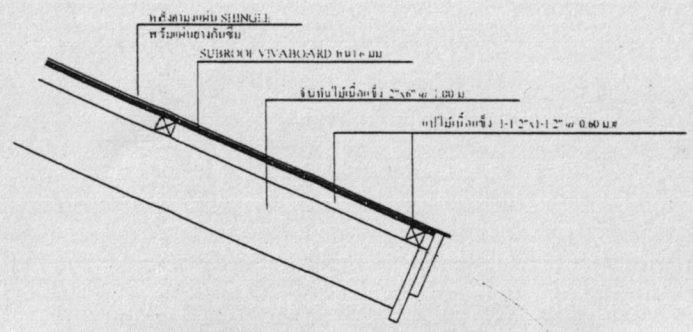

หมายเหตุ :

อาคารเอนกประสงค์ คสล. ขนาด 8.00 x 8.00 เมตร ปรับปรุงทาสีอาคารภายใน-ภายนอก, เจียงชาย, ฝ้าเพดาน พื้นผิวทาสีล้างขัดล้างทำความสะอาด

แบบโครงการ
ปรับปรุงภูมิทัศน์สวนสาธารณะ

นางทอง หมู่ที่ 7

สำรวจ/ออกแบบ

(Signature)
(นายวิชากร เดชประดิษฐ์)
หัวหน้าฝ่ายแบบแผนและก่อสร้าง

เขียนแบบ

(Signature)
(นายวิชากรพงษ์ จันทร์หนู)
ผู้ช่วยนักจัดการงานช่าง

วิศวกรโยธา

(Signature)
(นายสุภภาพ สังข์ขูก)
วิศวกรโยธา

ตรวจสอบ

(Signature)
(นายวิชากร เดชประดิษฐ์)
หัวหน้าฝ่ายแบบแผนและก่อสร้าง
ร.ก. แทน ผอ.กองช่าง

เห็นชอบ

(Signature)
(นายอนันต์ ไร่รัตนโชติ)
ปลัดเทศบาลตำบลคึกคัก

อนุมัติ

(Signature)
(นายสวัสดิ์ ต้นแก้ว)
นายกเทศมนตรีตำบลคึกคัก

มาตราส่วน แบบแผนที่



แบบโครงการ
ปรับปรุงภูมิทัศน์สวนสาธารณะ

นางทอง หมู่ที่ 7

สำรวจ/ออกแบบ

(Signature)
(นายวิชากร เดชประดิษฐ์)
หัวหน้าฝ่ายแบบแผนและก่อสร้าง

เขียนแบบ

(Signature)
(นายวีรพงษ์ จันทร์บุญ)
ผู้ช่วยนักจัดการงานช่าง

วิศวกรโยธา

(Signature)
(นายสุภาพ สังข์ทอง)
วิศวกรโยธา

ตรวจสอบ

(Signature)
(นายวิชากร เดชประดิษฐ์)
หัวหน้าฝ่ายแบบแผนและก่อสร้าง
ร.ก. แทน ผอ.กองช่าง

เห็นชอบ

(Signature)
(นายอนิวัฒน์ ไชยรัตน์ธนโชค)
ปลัดเทศบาลตำบลลี้คัก

อนุมัติ

(Signature)
(นายสวัสดิ์ ดันเก่ง)
นายกเทศมนตรีตำบลลี้คัก

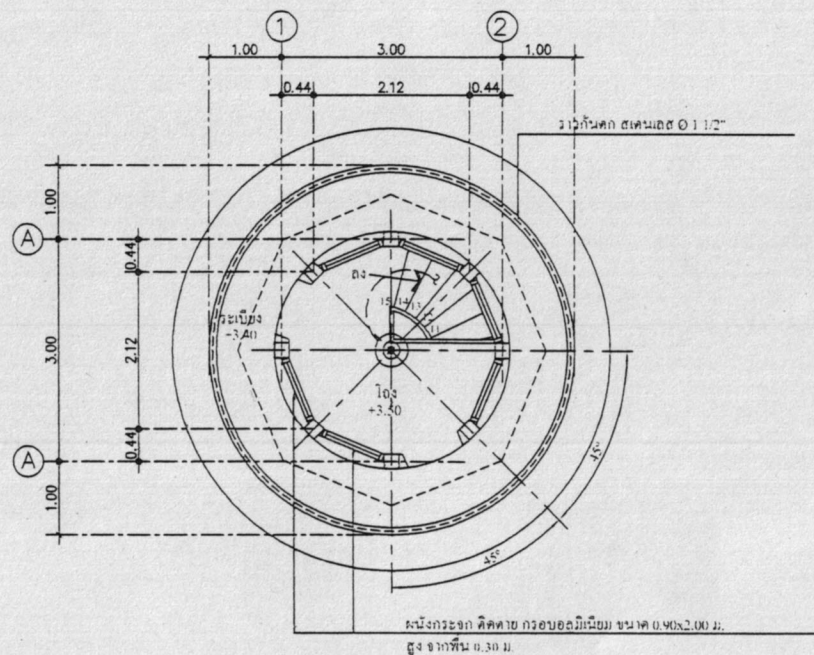
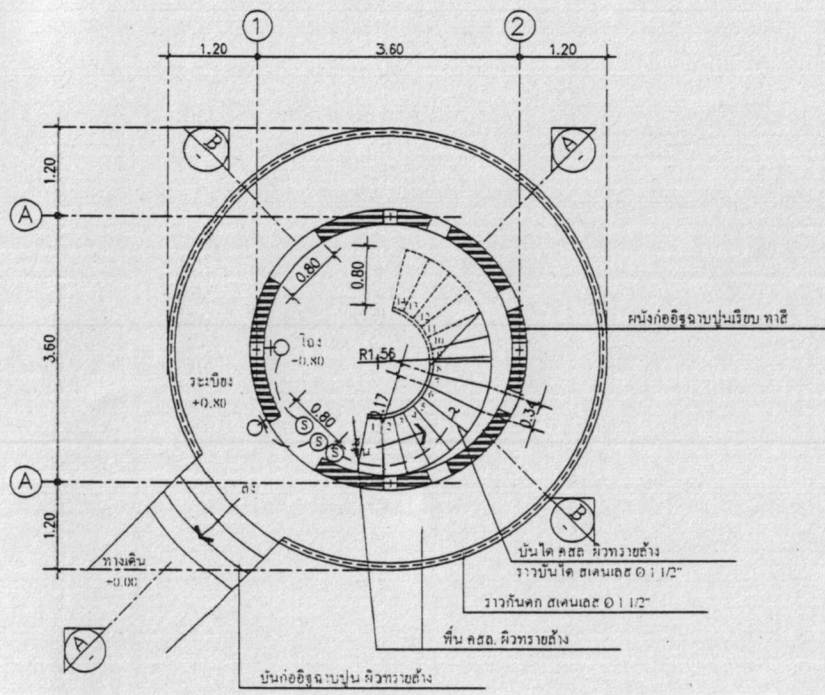

แปลนพื้นชั้นบน
SCALE 1 : 75

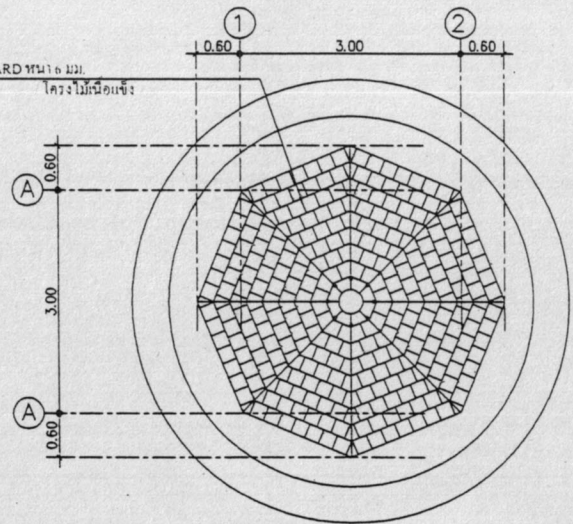

แปลนหลังคา
SCALE 1 : 75

แปลนพื้นชั้นล่าง
SCALE 1 : 75

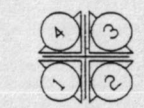

- ⊙ โคนไฟเข้ระนาบตาม เด็กโตผนังของ
- ⊖ สวิทช์ไฟสี่ขง
- ⊕ ปลั๊กไฟสี่ขง
- ⊙ ไฟกิ่งคผนัง

หมายเหตุ :
อาคารหอประภาคาร คสล. ขนาด 3.00 x 3.00 เมตร ปรับปรุงทาสีอาคาร-
ภายใน-ภายนอก, เชิงชาย, ฝ้าเพดาน พื้นหิวทราวย่างขัดล้างทำความสะอาด



แบบโครงการ
ปรับปรุงภูมิทัศน์
นางทอง
สำรวจ/ออกแบบ
(นายวีรกร เดชประคิน) ย์
หัวหน้าฝ่ายแบบแ และก่อสร้าง

เขียนแบบ
(นายวีรพงษ์ จันทร์บุญ) ษ์
ผู้ช่วยนักจัดการงานช่าง

วิศวกรโยธา
(นายสุภาพ สังขภูมิ) ย์
วิศวกรโยธา

ตรวจสอบ
(นายวีรกร เดชประคิน) ษ์
หัวหน้าฝ่ายแบบแและก่อสร้าง
ร.ก.แทน ผอ.กองช่าง

เห็นชอบ
(นายอนิวรรณ ไชยรัตน์โชค) ย์
ปลัดเทศบาลตำบลคึกคัก

อนุมัติ
(นายสวัสดิ์ คั่นแก) ย์
นายกเทศมนตรีตำบลคึกคัก

มาตราส่วน 1 :
แบบแผนที่ 08 / 11

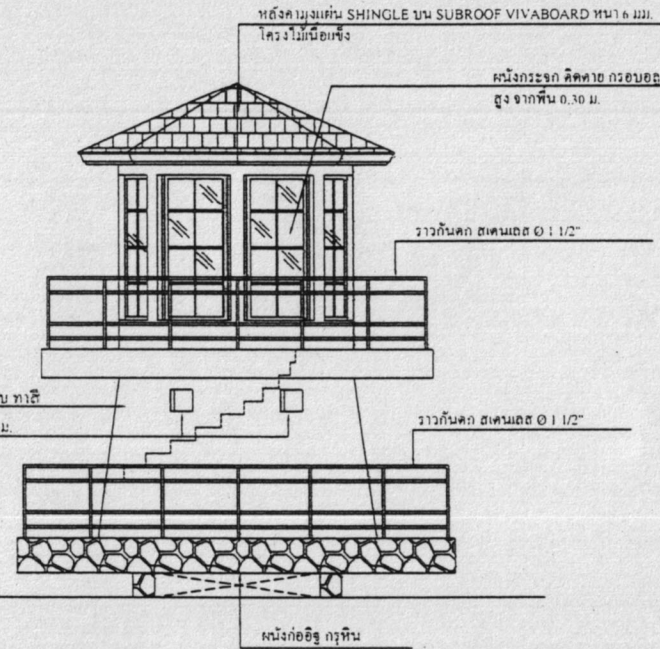

รูปด้าน 3
SCALE 1 : 75

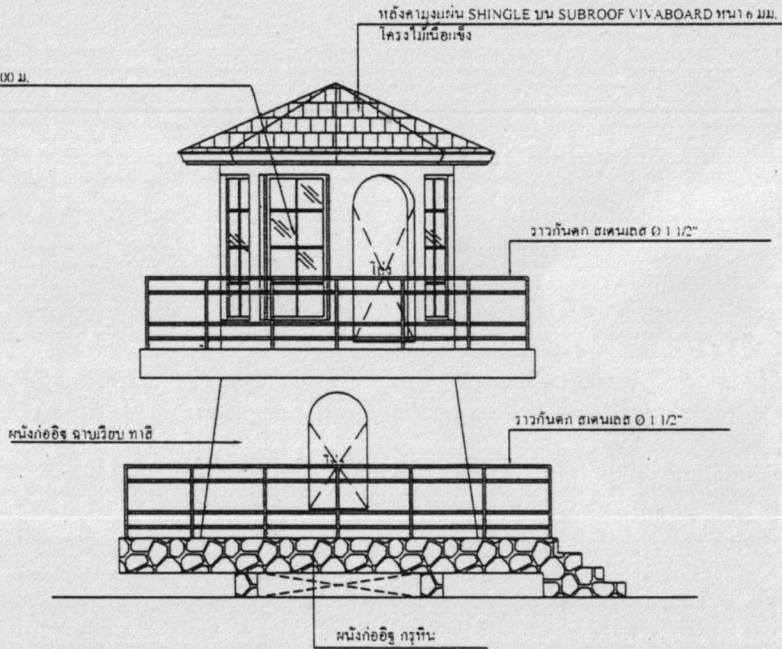

รูปด้าน 4
SCALE 1 : 75

หมายเหตุ
อาคารหอประภาคาร คสล. ขนาด 3.00 x 3.00 เมตร ปรับปรุงทาสีอาคาร-
ภายใน-ภายนอก, เชิงชาย, ฝ้าเพดาน / พื้นผิวทราวล้างขัดล้างทำความสะอาด



แบบโครงการ
ปรับปรุงภูมิทัศน์สวนสาธารณะ

นางทอง หมู่ที่ 7

สำรวจ/ออกแบบ

(Signature)
(นายวีรจักร เดชประดิษฐ์)
ทำหน้าที่ฝ่ายแบบแผนและก่อสร้าง

เขียนแบบ

(Signature)
(นายวัชรพงษ์ อินทร์หนู)
ผู้ช่วยนักจัดการงานช่าง

วิศวกรโยธา

(Signature)
(นายสุภาพ สังขญัก)
วิศวกรโยธา

ตรวจสอบ

(Signature)
(นายวีรจักร เดชประดิษฐ์)
ทำหน้าที่ฝ่ายแบบแผนและก่อสร้าง
ร.ก.แทน ผอ.กองช่าง

เห็นชอบ

(Signature)
(นายอนิรุทธ ไชยรัตนโรจน์)
ปลัดเทศบาลตำบลคึกคัก

อนุมัติ

(Signature)
(นายสวัสดิ์ คันทัง)
นายกเทศมนตรีตำบลคึกคัก

มาตราส่วน แบบแผนที่
1 : 09 / 11

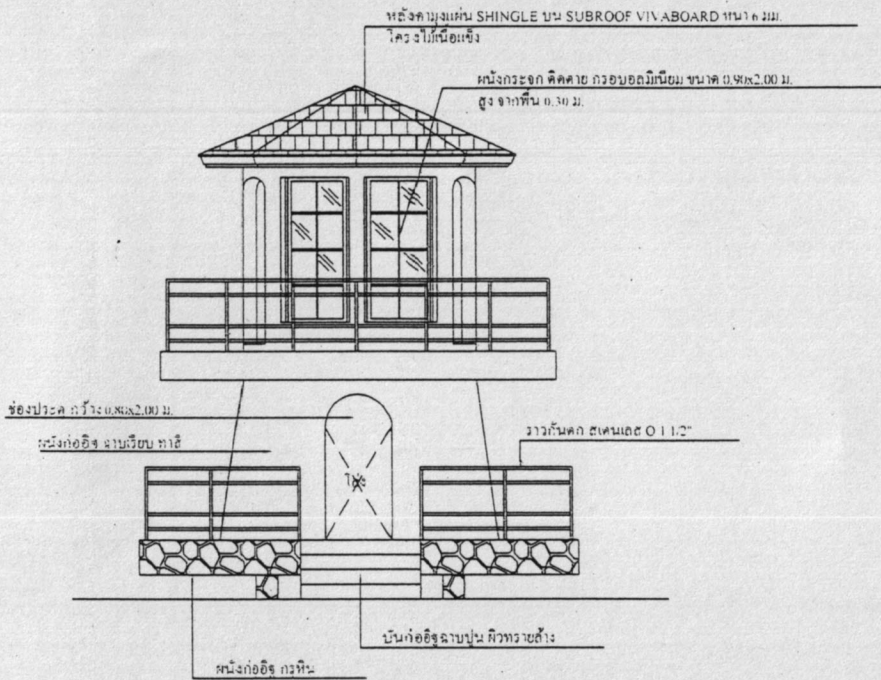

รูปด้าน 1
SCALE 1 : 75

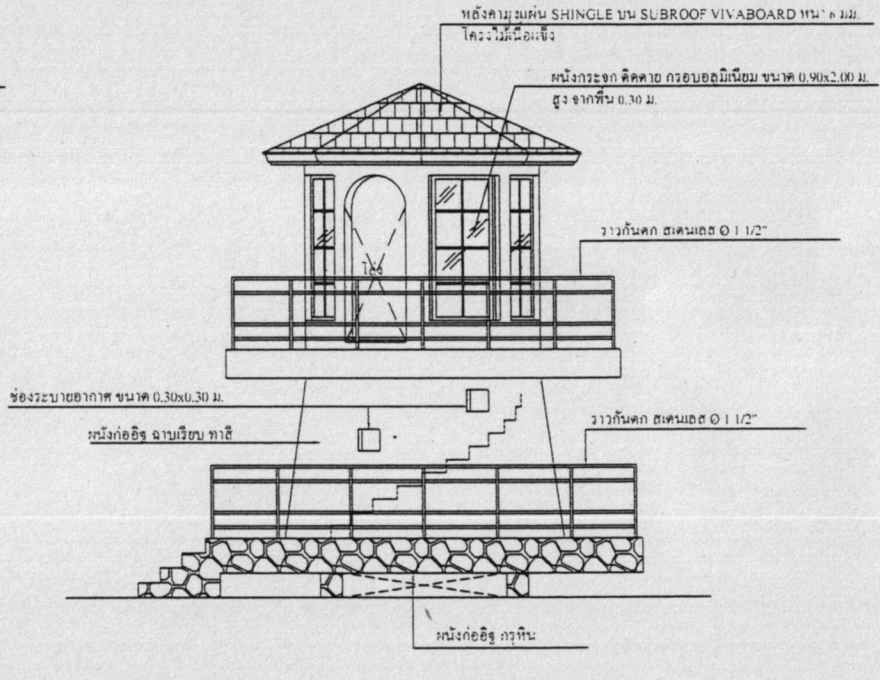

รูปด้าน 2
SCALE 1 : 75

หมายเหตุ :
อาคารหอประภาคาร คสล. ขนาด 3.00 x 3.00 เมตร ปรับปรุงทาสีอาคาร-
ภายใน-ภายนอก, เชิงชาย, ฝ้าเพดาน / พื้นผิวทาสีขัดล้างทำความสะอาด

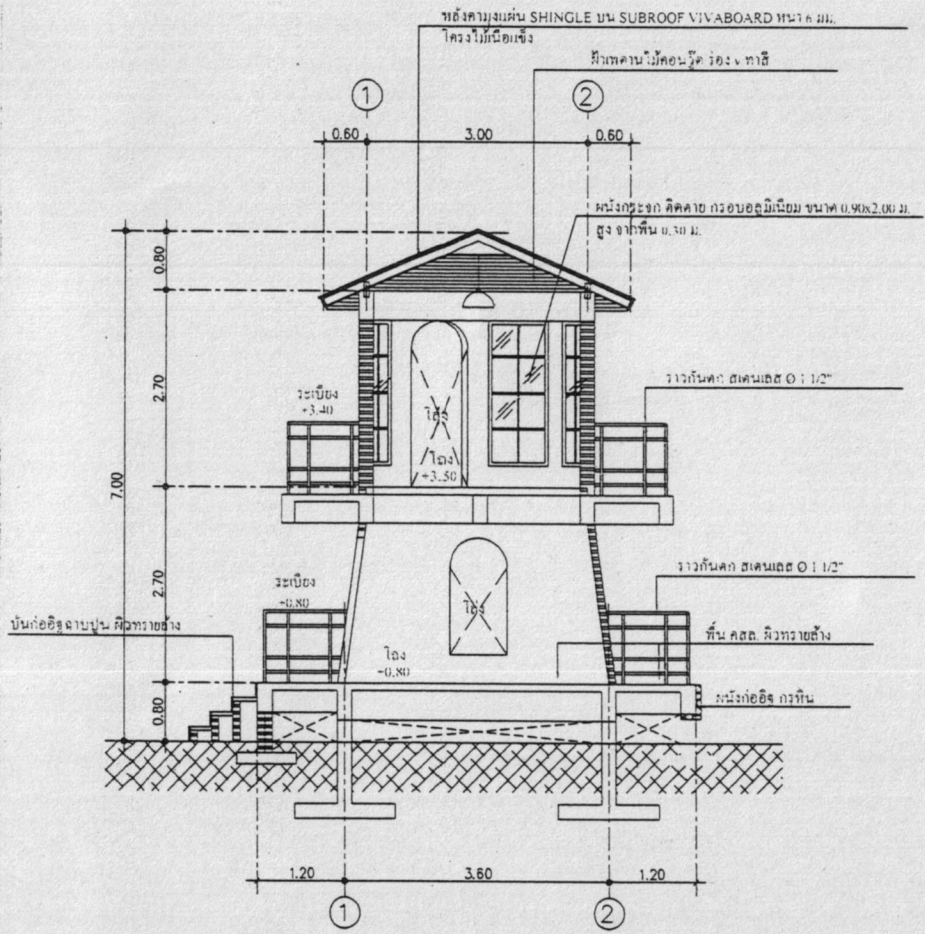

รูปตัด A
SCALE 1 : 25

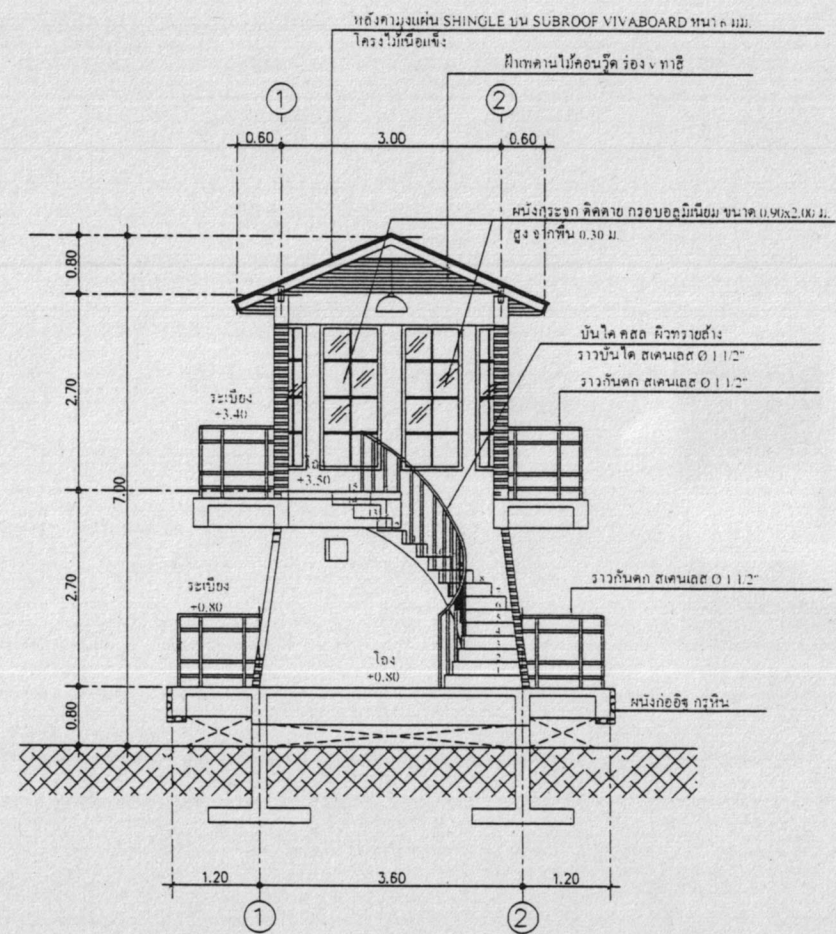

รูปตัด B
SCALE 1 : 25

หมายเหตุ :
อาคารหอประภาคาร คสล. ขนาด 3.00 x 3.00 เมตร ปรับปรุงทางอาคาร-
ภายใน-ภายนอก, เจริญชัย, ฝ้าเพดาน / พื้นผิวทรายสังข์ขัดล้างทำความสะอาด

แบบโครงการ
ปรับปรุงภูมิทัศน์สวนสาธารณะ
นางทอง หมู่ที่ 7

สำรวจ/ออกแบบ
[Signature]
(นายวิชากร เดชประดิษฐ์)
หัวหน้าฝ่ายแบบแผนและก่อสร้าง

เขียนแบบ
[Signature]
(นายสุรพงษ์ อินทร์หนู)
ผู้อำนวยการงานช่าง

วิศวกรโยธา
[Signature]
(นายสุชัยภพ สังข์นุกิจ)
วิศวกรโยธา

ตรวจสอบ
[Signature]
(นายวิชากร เดชประดิษฐ์)
หัวหน้าฝ่ายแบบแผนและก่อสร้าง
ร.ก.แทน ผอ.กองช่าง

เห็นชอบ
[Signature]
(นายอนันต์ ไร่รัตนธนาโชค)
ปลัดเทศบาลตำบลคึกคัก

อนุมัติ
[Signature]
(นายสวัสดิ์ คั่นกั่ง)
นายกเทศมนตรีตำบลคึกคัก

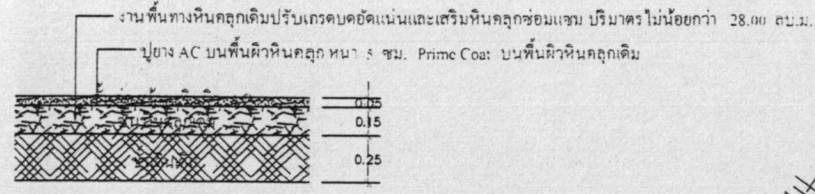

แบบแสดงรายละเอียดโครงสร้างพื้นลานจอดรถ

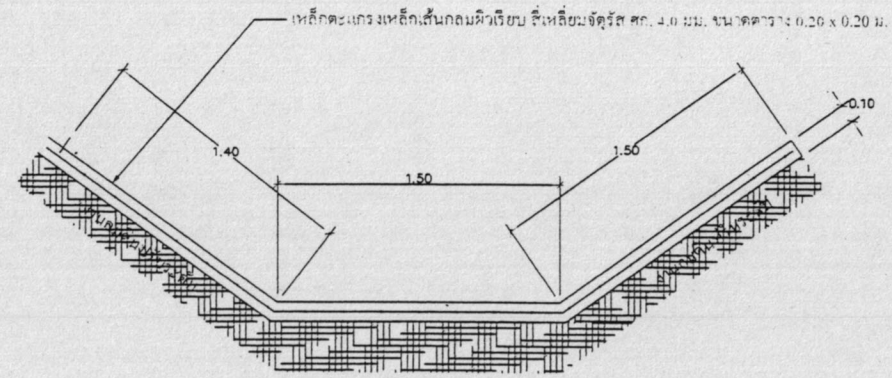

รูปตัดรางระบายน้ำรูปตัววี คสล.

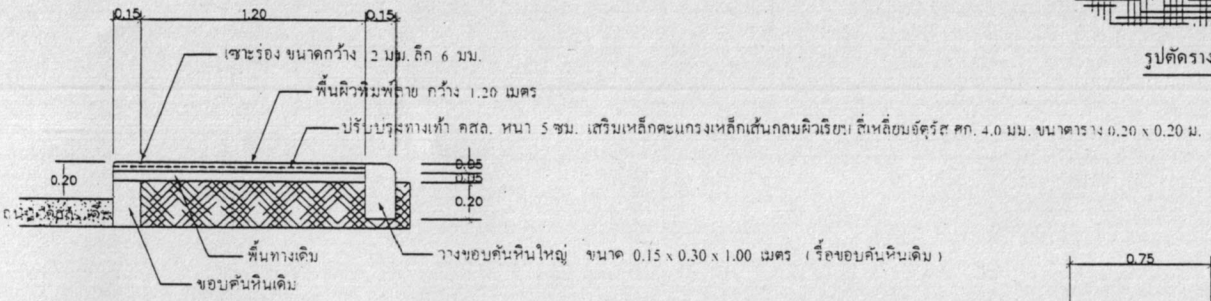

รูปตัดปรับปรุงทางเท้า คสล.

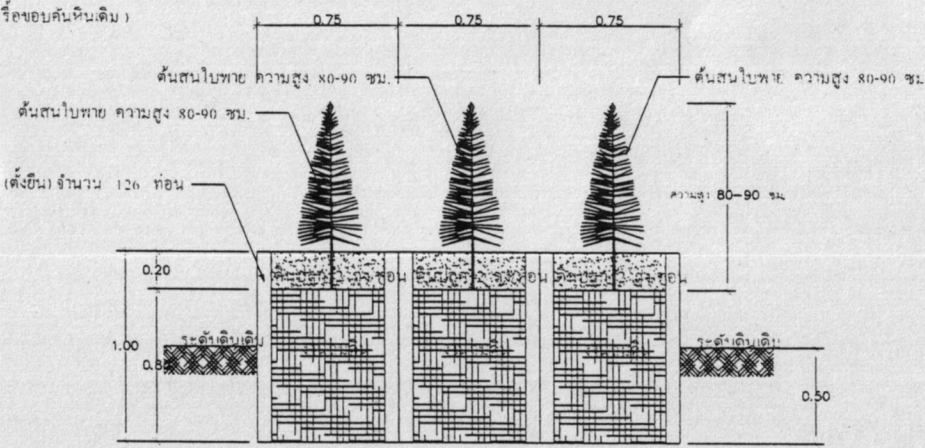

รูปตัดท่อระบาย คสล. (ตั้งหิน)

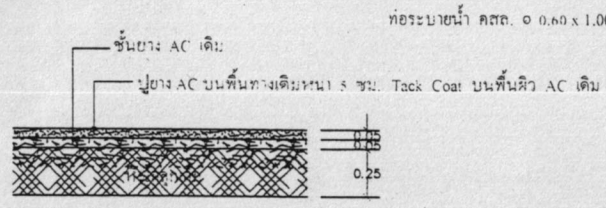

แบบแสดงรายละเอียดโครงสร้างพื้นทางเดิน (เข้า - ออก) ผิวแอสฟัลติกคอนกรีต / ทางเชื่อมอาคาร / ลาน คสล.

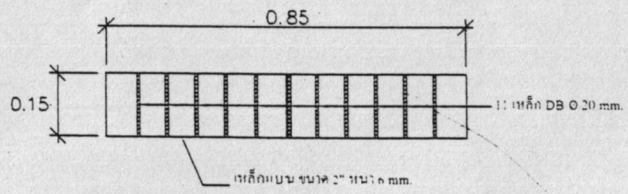

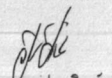

แบบขยายเหล็กตะแกรงกรองเศษขยะ ปรับปรุงทางเท้า คสล.

แบบโครงการ
ปรับปรุงภูมิทัศน์สวนสาธารณะ
นางทอง หมู่ที่ 7

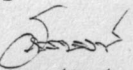
ตำรวจ

(นายวิชากร เดชประดิษฐ์)
หัวหน้าฝ่ายแบบแผนและก่อสร้าง

เขียนแบบ

(นายสุรพงษ์ อินทร์ใหม่)
ผช. นักจัดการงานช่าง

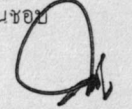
วิศวกรโยธา

(นายสุภกิต สังฆบุญกิจ)
วิศวกรโยธา

ตรวจข้อบ

(นายวิชากร เดชประดิษฐ์)
หัวหน้าฝ่ายแบบแผนและก่อสร้าง
รท.แทน ผอ.กองช่าง

เห็นชอบ

(นายอนันต์ ไซรัตน์ธนโชค)
ปลัดเทศบาลตำบลคึกคัก

อนุมัติ

(นายสวัสดิ์ ดันเก่ง)
นายกเทศมนตรีตำบลคึกคัก